

TRAVAIL PRATIQUE N° 2

Mesurage avec la colonne de mesure Tesa-Hite

1 Objectifs de l'expérience

Le but de cette expérience est d'effectuer des mesures de cotes de longueur à l'aide du mode « Mesure de longueur dans une direction, sans calibration » avec la colonne de mesure Tesa-Hite.

2 Les résultats à obtenir

1. Contrôle dimensionnel d'une pièce mécanique
2. Evaluation des erreurs et analyse statistique

3 Matériel à disposition

Désignation	Remarques
Laboratoire de métrologie	Température: $22 \pm 0.5^{\circ}\text{C}$
Bloc de marbre	
TesaHite 700	
Pièce à mesurer	Matière : Alliage Alu (non traité)
Gants pour toucher la pièce	

3.1 Tesa-Hite

Le Tesa-Hite 700 est un instrument de mesure de hauteur autonome, qui se prête à la détermination de dimensions extérieures et intérieures, étages, de hauteur, de profondeur et de distance.

Les surfaces cylindriques circulaires (alésages et arbres) peuvent également être mesurées de manière simple et sûre par la recherche automatisée du point de rebroussement.

L'activation de la pompe électrique, permet la formation d'un coussin d'air pour faciliter le déplacement de l'instrument. Dans un premier temps, la touche de palpation est amenée sur le point de mesure à vérifier, puis immobilisée le temps de sa stabilisation; en exécutant ensuite une nouvelle légère rotation du système d'entraînement, la valeur mesurée est alors automatiquement saisie dans un processus dynamique, avec une force de mesure toujours égale. Un signal acoustique confirme la saisie; la valeur est immédiatement affichée et, le cas échéant, transférée par la sortie RS 232.

Les valeurs de correction mémorisées dans l'instrument compensent les erreurs systématiques lors de la mesure des longueurs.

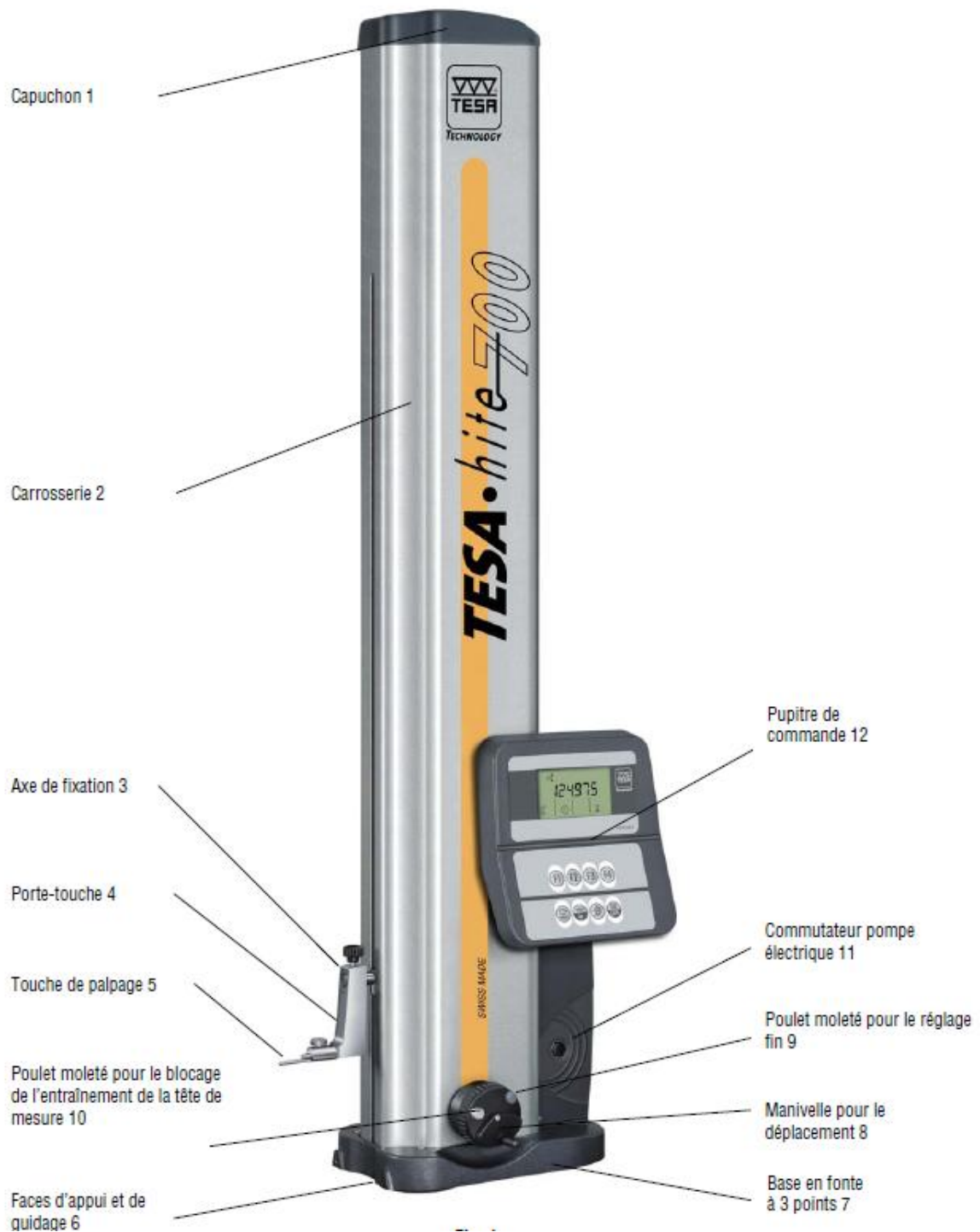

Figure 3-1... Tesa-Hite 700

3.1.1 Principe de base

Lors de la mesure au moyen du TESA-Hite 400 / 700, la manière de saisir les valeurs mesurées est déterminée avant tout par le problème de mesure. Pour l'essentiel, il y a lieu de retenir les principes de base suivant :

- Déterminer la valeur mesurée par un ou deux palpées.
- Mesurer avec ou sans inversion du sens de palpée.
- Mesurer avec ou sans recherche du point de rebroussement.

3.1.2 Modes de mesurage

Mode 1 : Mesure de longueur dans une direction **sans calibration**



Mode 2 : Mesure de longueur dans deux directions **avec calibration**



Mode 3 : Mesure avec détermination du point de rebroussement.

3.1.3 Système de mesure

Le TESA-Hite 400 / 700 possède un système de mesure opto-électronique opérant la saisie digitale de la grandeur mesurée dite mesurande. Une règle en verre à divisions incrémentales sert de mesure matérialisée ; elle comporte un repère de référence. Selon un procédé de réflexion, la règle est balayée sans contacts par un capteur à éléments photosensibles.

Après une conversion analogue/digitale, le signal de mesure est transmis pour traitement. Partant du point A, le système de saisie des valeurs peut être déplacé de haut en bas jusqu'aux points de déclenchement respectifs. Une fois l'un ou l'autre de ces points atteint, la saisie est déclenchée, c'est à dire que la position de la tête de mesure par rapport aux divisions incrémentales est saisie par le capteur.

L'étendue C, symétrique par rapport à la position de chaque point de déclenchement dans la course du système de mesure, est réservée à la recherche du point de rebroussement lors du palpée des surfaces cylindriques circulaires.

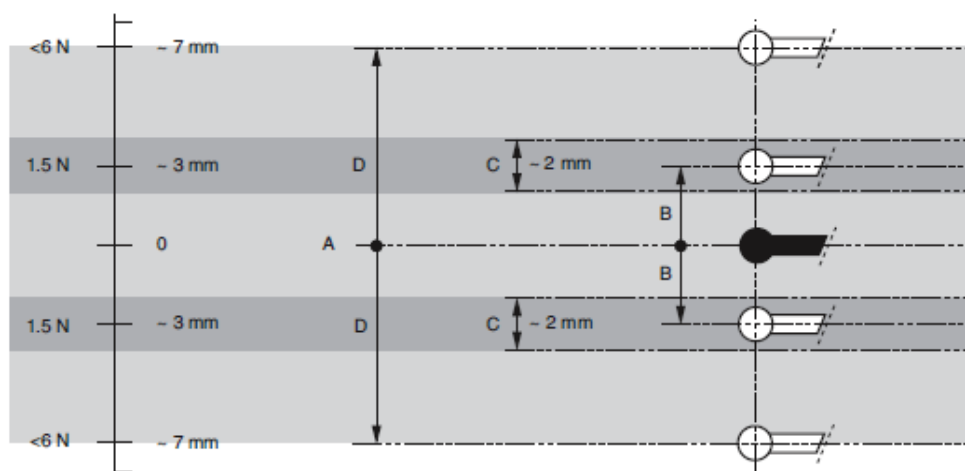

- A** Position de départ
- B** Course jusqu'au point de déclenchement supérieur respectivement inférieur pour la saisie
- C** Etendue partielle pour la recherche du point de rebroussement
- D** Course dans une direction de la position de départ à la butée à ressort

3.1.4 Correction automatique de la valeur mesurée

Par définition, il est impossible de concevoir un instrument de mesure rigoureusement précis. Toute valeur mesurée présente un écart par rapport à la valeur exacte. Ces écarts sont regroupés en :

- erreurs de *justesse*: composantes systématiques de l'erreur; peuvent être corrigées,
- l'erreur de *fidélité* (composante aléatoire ; d'influences non maîtrisables, telle la dispersion des valeurs, par exemple).

Au nombre des erreurs, on compte notamment les écarts des divisions de la mesure matérialisée ainsi que les erreurs de forme et de position des guides de la tête de mesure.

Pour la correction des mesurages de longueur, après montage complet de l'instrument TESA-Hite 400 / 700 les erreurs systématiques effectives sont déterminées au moyen d'un système de cales étagées.

Les valeurs de correction ainsi calculées seront ultérieurement mémorisées dans le module électronique de l'instrument. Ainsi, chaque valeur mesurée saisie par le TESA-Hite 400 / 700 sera corrigée automatiquement avant d'être affichée.

4 Mode opératoire

4.1 Préparation

- S'assurer de la propreté du marbre, le nettoyer le cas échéant.
- S'assurer de la propreté de la pièce à mesurer, la nettoyer le cas échéant.

Pour garantir la fiabilité des valeurs mesurées, il est nécessaire que la condition suivante soit remplie: la touche de palpation 5 doit être solidement fixée sur le porte-touche 4 lui-même également fixé sur l'axe de fixation 3. A cet effet, s'assurer que les deux vis moletées du porte-touche sont bien serrées.

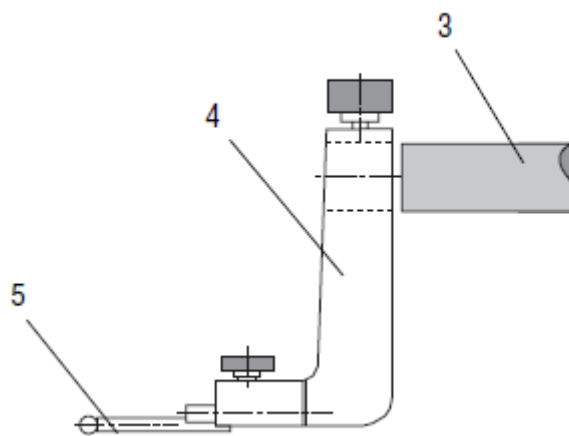

Figure 4-1 La touche de palpation

4.2 Démarrage de Tesa-Hite

Après l'enclenchement de l'instrument (ON/OFF) une double barre apparaît à l'écran.



Figure 4-2

Pour entrer en mode mesure, il faut d'abord rechercher les repères internes « haut » et « bas ». Pour cela, déplacer lentement le chariot de mesure sur une certaine distance ; puis, dès l'apparition des 2 triangles on peut déplacer le chariot plus rapidement afin de passer la barre de référence.

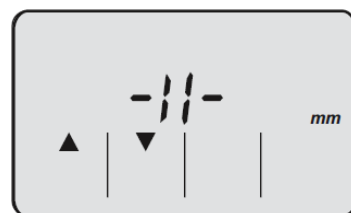
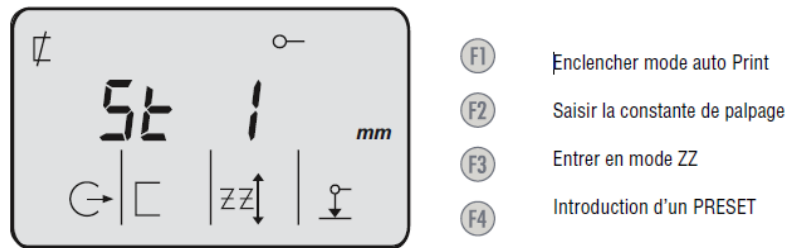

Figure 4-3

Après le passage de la référence le TESA-Hite 400 / 700 se trouve en mode mesure **sans calibration** et l'affichage suivant apparaît :



Remarque: à l'enclenchement, si on active d'abord la touche F1, puis simultanément les touches F1 et ON/OFF, ensuite on relâche la touche ON/OFF puis F1, l'instrument entre dans le mode de configuration.

4.3 Procédure générale de palpage pour la saisie des valeurs

- Déplacer la tête de mesure et la touche de palpage au moyen de la manivelle 8 (Figure 3-1, page 2).
- A l'aide de la bague moletée, avancer la touche de palpage jusqu'à ce qu'elle se trouve en contact avec le point à mesurer, mais sans déclencher la saisie de la valeur.
- Interrompre momentanément le mouvement.
- Avancer la tête de mesure en continuant de tourner la bague moletée lentement jusqu'à ce que la saisie soit confirmée par le signal acoustique.
- Eloigner la touche du point palpé.

Pour une saisie sûre des valeurs, le palpage du point à mesurer s'effectue toujours à un rythme régulier et de manière identique.

Lorsque la vitesse d'approche de la tête de mesure est réduite autant que possible et au dernier moment, le contact de la touche de palpage avec le point à mesurer s'établit de façon précise et sans à-coups. Les valeurs mesurées ainsi saisies sont fiables et leur répétabilité optimale.

4.4 Mode 1 - Mesure de longueur dans une direction (sans constante de palpage)

Dans le Mode 1 le mesurage peut s'effectuer sans détermination de la constante de palpage.

La mesure commence par une mise à zéro effectuée en palpant la base du marbre.

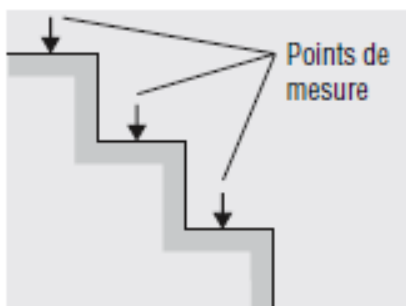

Figure 4-4 Palpage dans une seule direction

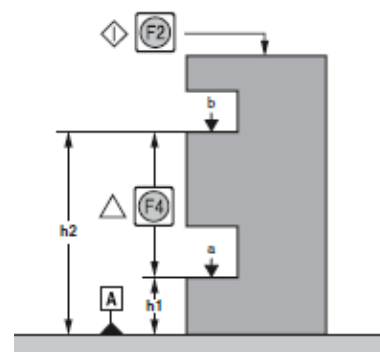

Figure 4-5 Exemple de palpage

4.5 Mesure avec calibration: détermination de la constante de palpation pour les mesures avec inversion du sens de palpation

Lors de la mesure des alésages, des arbres, des rainures, etc. avec inversion du sens de palpation, il est nécessaire de tenir compte de la constante de palpation.

Pour permettre à l'utilisateur d'effectuer tous ses mesurages sans recourir à une calcul fastidieuse, la constante du système de palpation est déterminée sur un étalon approprié dont la dimension effective est connue; en l'occurrence la jauge de référence N° 00760219 livrée avec l'instrument.

Par la combinaison des 3 cales étalons qui la constituent, elle représente une dimension intérieure ou extérieure de 6,350 mm / .25000 in.



Remarques : Utiliser exclusivement la jauge de référence livrée avec le TESA-Hite 400 / 700, laquelle porte le numéro 00760219 ainsi qu'un numéro de fabrication identique à celui de l'instrument. Le contrôle final du TESA-Hite 400 / 700 et le certificat fourni se réfèrent tous deux à cette jauge de référence.

Une fois déterminée la constante de palpation, les principales valeurs d'influence ci-après seront considérées, respectivement compensées :

1. Diamètre de la bille ou du disque de la touche utilisée.
2. Déformation élastique de la touche et de son support sous l'action de la force de mesure.
3. Erreur de réversibilité du système de mesure.

La détermination de la constante de palpation exige deux palpations au moins de chacun des points de mesure.

Pour cela on entrera dans le mode « F2 ». Ensuite on ira palper la jauge en bas (une fois), en haut, en encore en bas, en haut.

La différence entre les deux valeurs obtenues à chaque point ne doit pas excéder 1 µm. Si l'instrument constate une différence supérieure à cette limite, elle sera affichée et l'on pourra soit l'accepter ou reprendre la constante de palpation.

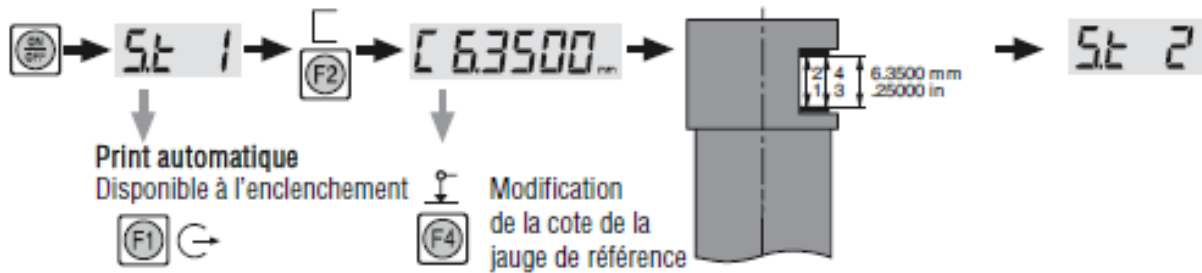

Si la dispersion des valeurs est trop importante, l'affichage indique :



Différence non acceptée, réeffectuer une nouvelle calibration



Accepter avec une résolution adaptée selon les unités suivantes :

5 ÷ 10µm	0.01 mm
.0002 ÷ .0005 in	.0005 in
10 ÷ 50µm	0.1 mm
.0005 ÷ .002 in	.005 in
> 50µm	1 mm
> .002 in	.05 in

Figure 4-6 Les étapes pour la détermination de la constante de palpation

4.6 La pièce à mesurer

Le dessin de la pièce à mesure se trouve en annexe (dernière page de ce document).

Votre objectif est de vérifier les principales cotes de ce dessin et d'évaluer ensuite les erreurs de mesure et de la pièce.

Placer la pièce, verticalement, sur le marbre avec la face de référence A sur le marbre.

4.7 Mode 2 - Mesure de longueur dans deux directions avec constante de palpage

La détermination préalable de la constante de palpage est nécessaire.

Ensuite on ira successivement palper les deux surfaces délimitant soit une protubérance, soit une ouverture de la pièce. Après le deuxième palpement la valeur du centre de la protubérance/ouverture est donnée (h_1 ou h_2 dans la figure ici-bas).

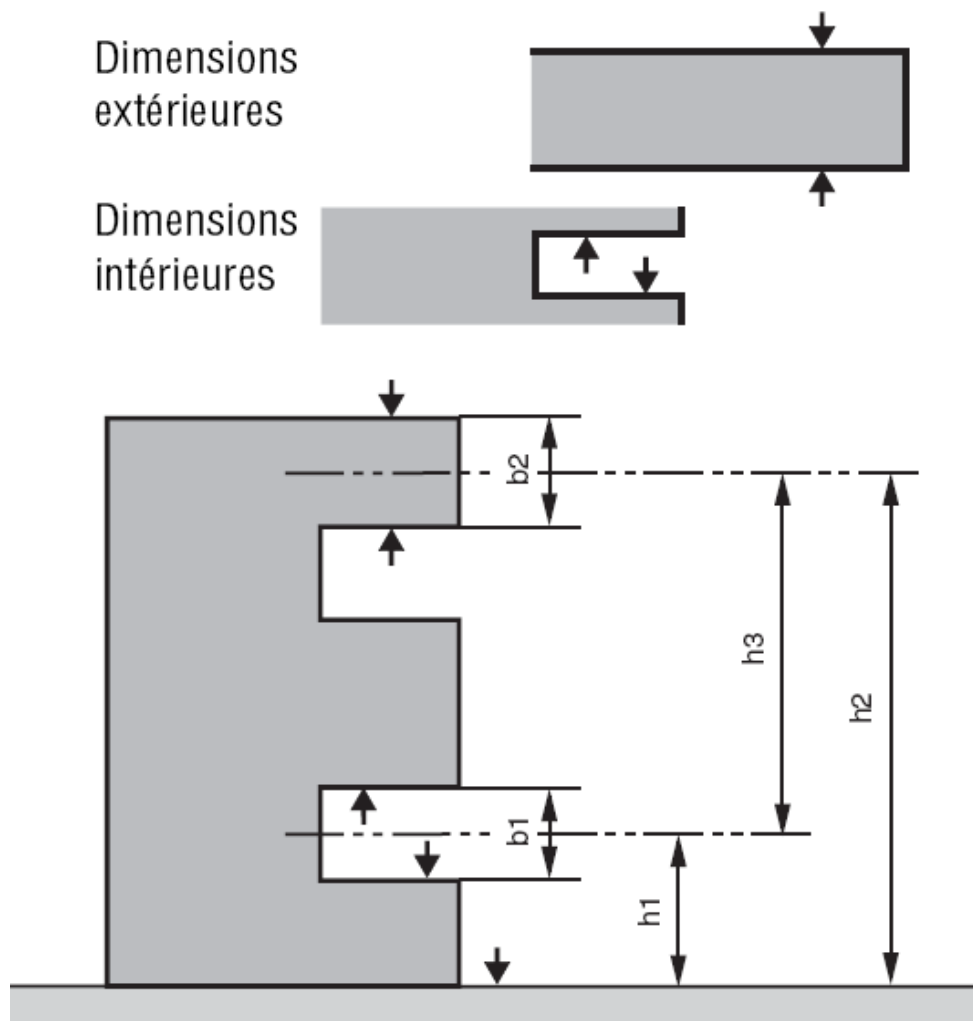

En pressant « F3 » on obtient ensuite les valeurs b_1 et b_2 de la figure.

Les procédures avec simple et double palpage sont illustrées à la figure ici-bas.

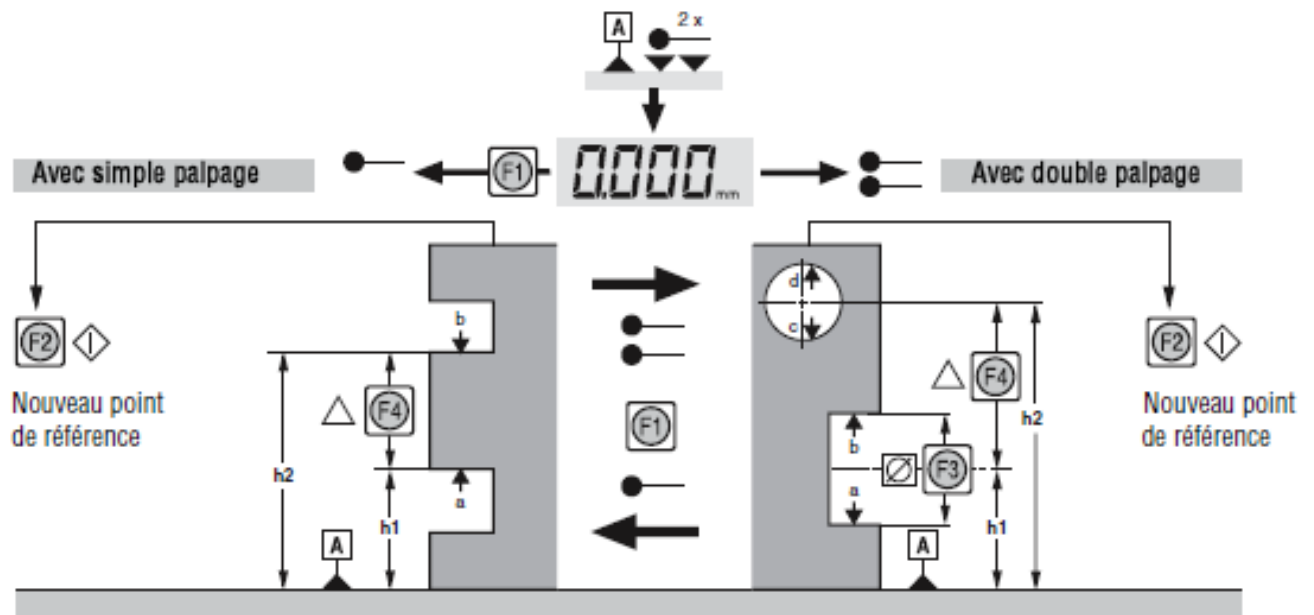

Figure 4-7 Simple et double palpage

4.8 Mode 3 – Mesure avec détection du point de rebroussement

Le TESA-Hite 400 / 700 possède un système de détection automatique de la forme de la surface palpée (concave ou convexe). Il en résulte qu'il n'est pas nécessaire d'indiquer au TESA-Hite 400 / 700 si l'on palpe une surface plane, un alésage ou un arbre, celui-ci va détecter tout seul si il y a un point de rebroussement et en fonction du palpé haut ou bas s'il s'agit d'un maximum ou d'un minimum.

Le système se met automatiquement en mode détection du point de rebroussement. Il suffit alors de déplacer la pièce ou le TESA-Hite 400 / 700 à l'aide de son coussin d'air de manière à ce que la touche

de mesure passe par le point de rebroussement.

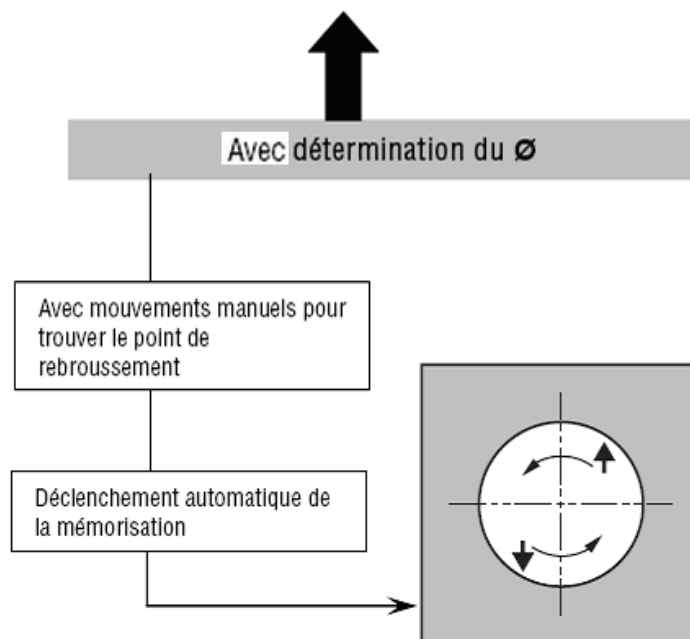
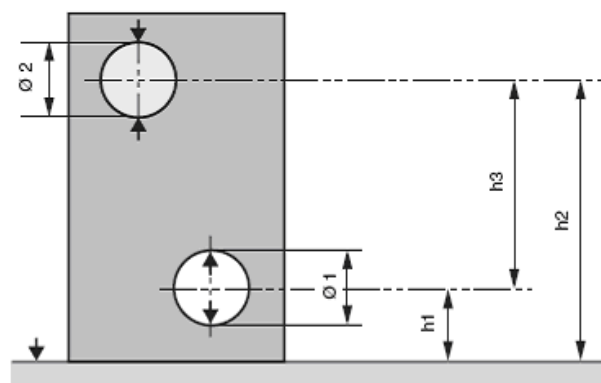

En résumé il faut palper proche du fonds du cercle et garder la pression en sortant la vis moletée : ensuite régler une pression adéquate avec la manivelle (indiquée par 4 (ou 3) traits).

On déplace ensuite la pièce (plutôt que la colonne) le long du cercle comme indiqué sur la figure jusqu'au bip.

Dès que le symbole ∇ apparaît à l'écran, le système aura détecté automatiquement le point maxi ou mini de l'alésage ou de l'arbre à mesurer.

On répète la séquence au sommet

du cercle. La cote du centre du cercle apparaît (h_1 , respectivement h_2 sur la figure). En pressant « F3 » on obtient ensuite le diamètre.

5 Mesurages

5.1 Mode avec calibration

La procédure est illustrée au **point 4.7, page 9** précédente.

Effectuer une série de 5 mesures des cotes indiquées.

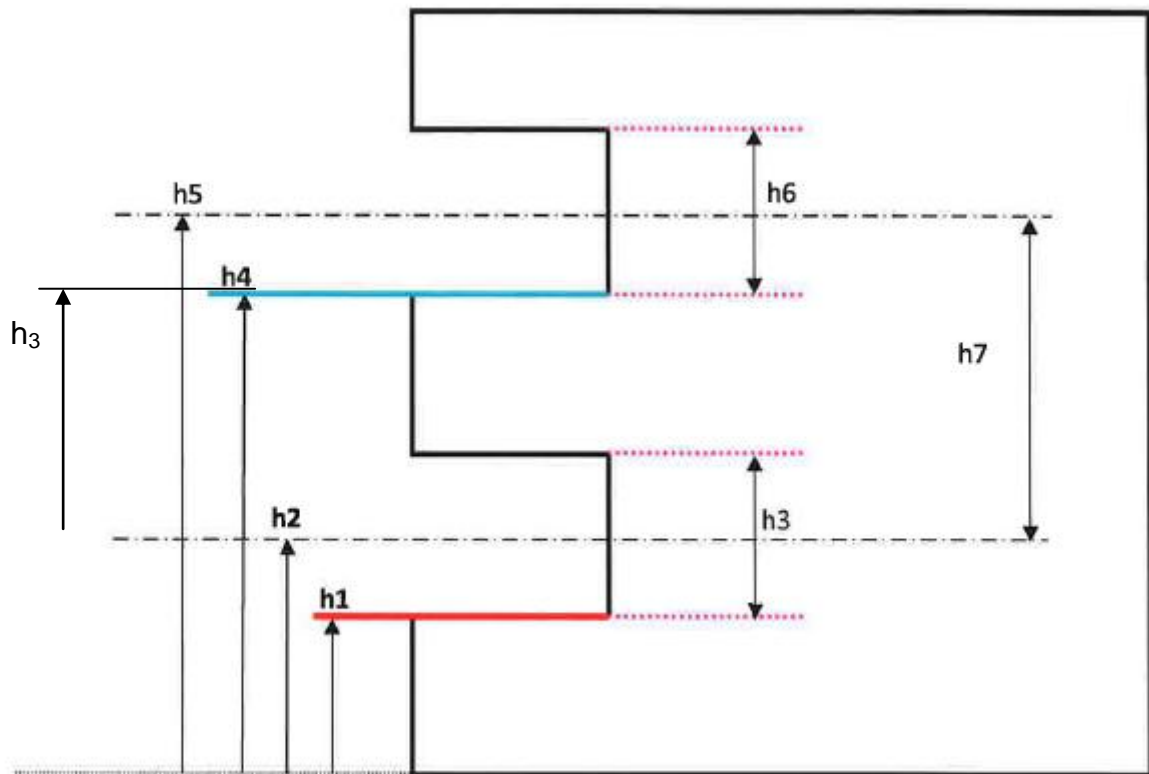

Figure 5-1

Série	h_1	Hauteur du centre de la cavité = h_2	Hauteur de la cavité = h_3 (F3)	h_4	Hauteur du centre de la cavité = h_5	Hauteur de la cavité = h_6 (F3)	Entraxe entre les deux cavités = h_7 (F4)
1							
2							
3							
4							
5							

5.2 Mesure de cercles

La procédure est illustrée au **point 4.8, page 11** précédente.

Effectuer une série de 5 mesures des deux diamètres indiqués.

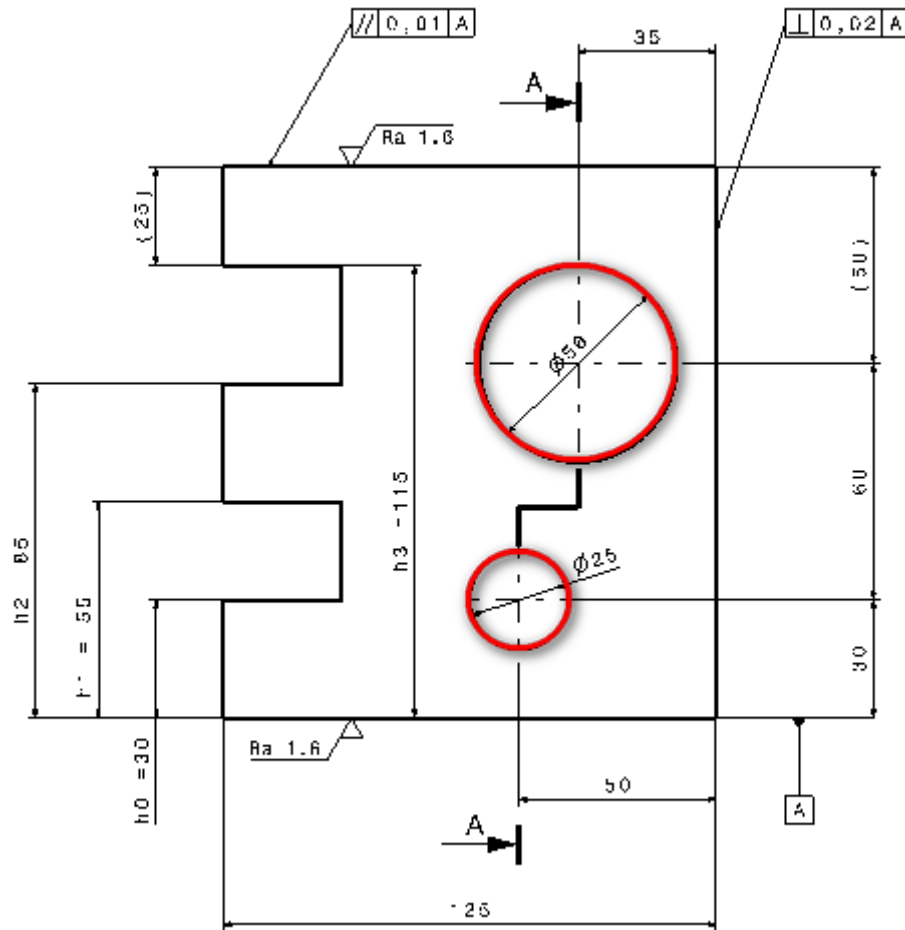

Figure 5-2

Série	Hauteur axe $\phi 25$	$\phi 25$	Hauteur axe $\phi 50$	$\phi 50$	Entraxe 60
1					
2					
3					
4					
5					

5.3 Répétabilité et reproductibilité

Afin d'évaluer les **erreurs et incertitudes propres de ce système de mesure** il est demandé d'effectuer une série de 20 mesures à la suite de la même cote simple (par exemple la cote h_1 de la Figure 5-1).

Ensuite on déplacera à la fois la machine et la pièce sur une autre partie du marbre, on refera le zéro et on re-effectuera une nouvelle série de 20 mesures de la même cote.

6 Critique du procédé

Présenter dans le rapport une critique du procédé: indiquer systématiquement toutes les erreurs pouvant intervenir au cours du mesurage le long de toute la chaîne de mesure.

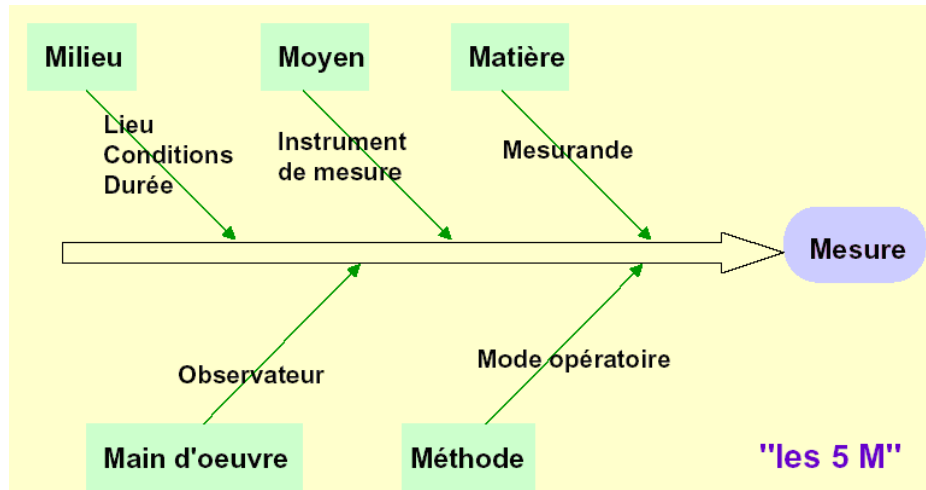

On explicite successivement, les contributions à l'erreur de mesure des **moyens**, de la **méthode de mesure**, l'impact du **milieu environnant** et de la **main d'oeuvre** (l'expérimentateur) sans oublier l'objet mesuré lui-même: le **mesurande**.

Pour le classement des différents types d'erreurs pouvant intervenir, référez-vous aussi aux principes généraux décrits en particulier aux **chapitres 4 et 7 du polycopié**.

7 Rapport de mesure, analyse et interprétation

Le rapport de mesure consistera en :

- Toutes les mesures effectuées sur les échantillons.
- Critique du procédé et catégorisation et liste de toutes les erreurs possibles et facteurs pouvant affecter la précision des mesures.
- Meilleures estimations, écart-type et incertitude de chaque mesure et chaque moyenne.
- Pour les mesures au point 5.3 plus haut :
 - Pour les deux séries de mesures : moyenne, écart-type, éventuellement histogramme et diagramme des fréquences cumulées, etc..
 - Evaluation de la répétabilité et de la reproductibilité.
- Eventuelles remarques et suggestions..

8 Distribution du travail

Ce TP peut être réalisé individuellement ou en équipe de 2 ou 3 personnes. Le rapport peut être rédigé en se partageant le travail mais il devra être revu et corrigé avant livraison par tous les membres.

Il est en tout cas important que **tous les membres de l'équipe maîtrisent tous les aspects**, à la fois pratiques et théoriques, de ce TP.

On rappelle que l'examen final de métrologie inclura des questions en rapport avec les TP effectués.















9 Références

Manuel d'utilisation, TESA-hite 400 / 700

http://php.iai.heig-vd.ch/~lzo/metrologie/descr/ME_Thite_400_700_FR.pdf

10 Annexes

10.1 Définition des symboles affichés

- 1  Mesures de longueur dans une direction, sans constante de palpage (Mode de mesure 1)
- 2  Mesures de longueurs dans deux directions, avec constante de palpage (Mode de mesure 2)
- 3  Affichage en continu (mode de mesure 3)
- 4  Affichage de la différence entre les deux derniers palpés (mode de mesure 2)
- 5  Affichage de la différence entre les deux dernières valeurs affichées (Mode de mesure 1 et 2)
- 6  Mesurages incluant 2 palpés par valeur définie (Mode de mesure 2)
- 7  Mesurages incluant 1 palpé par valeur définie (Mode de mesure 2)
- 8  Saisie d'une nouvelle référence (Mode de mesure 1, 2 et 3)
- 9  Fonction «PRESET» (présélection des valeurs) (Mode de mesure 1, 2 et 3)
- 10  Transfert automatique des données à un périphérique
- 11  Confirmation et enregistrement des données en mémoire
- 12  Incréments d'un chiffre, en mode mesure indique la détection du point de rebroussement maximum
- 13  Décrémenter d'un chiffre, en mode mesure indique la détection du point de rebroussement minimum
- 14  Déplacement d'un chiffre (position) vers la gauche
- 15  Start de la mesure de saisie des écarts de parallélisme

10.2 Affichage et touches de fonction

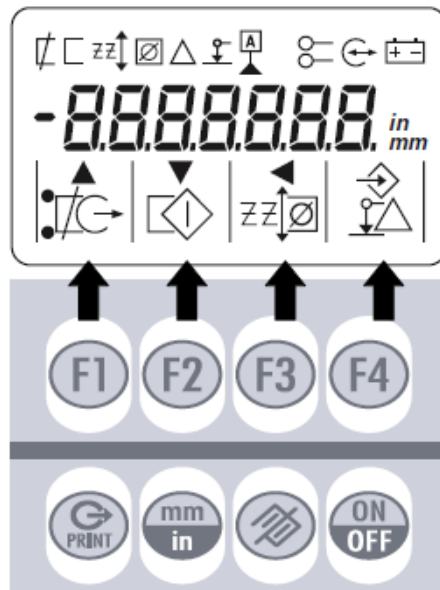

- ← Fonctions actives
- ← Affichage principal
- ← Fonctions à disposition par les touches F1 à F4
- ← Touches de fonction F1 à F4



Transfert d'une valeur à un périphérique



Annulation de la dernière fonction ou du dernier palpé



Changement d'unité



Enclenchement / déclenchement

